

豊島区道路構造図集

(豊島区道路占用工事施行基準)

令和4年10月1日

豊島区

転圧区分

- ▽ (A,B) A,B 区分の転圧に適用
- ▽ (A,B,C) A,B,C 区分の転圧に適用
- ▽ (C) C 区分の転圧に適用

1. 車道舗装 20型

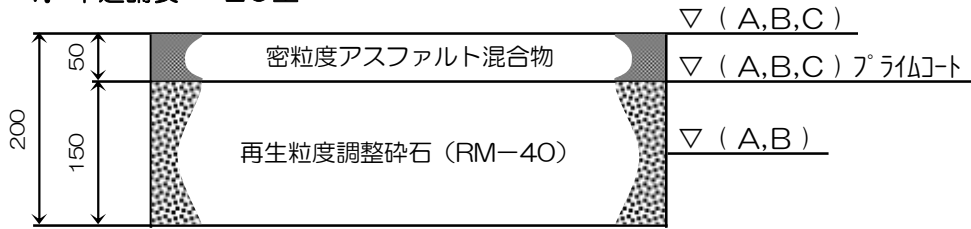

2. 車道舗装 25型

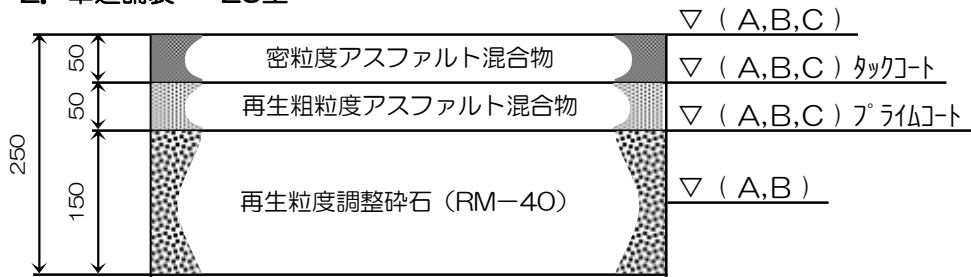

3. 車道舗装 40型

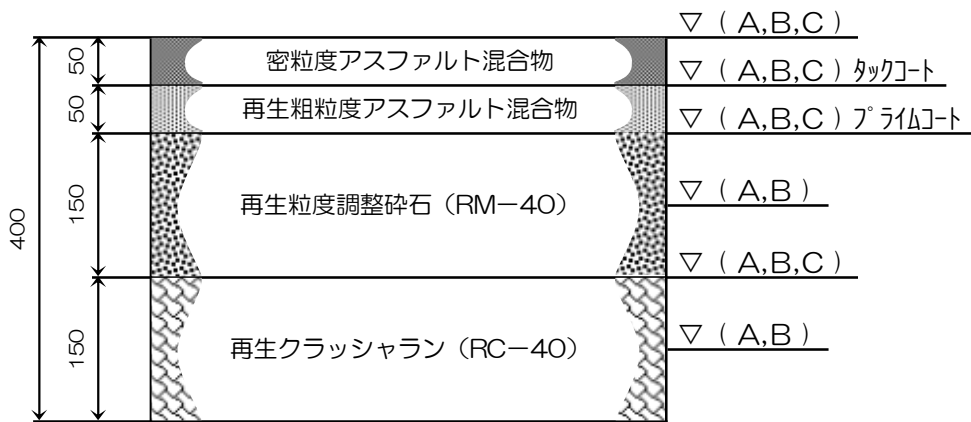

4. 車道舗装 55型

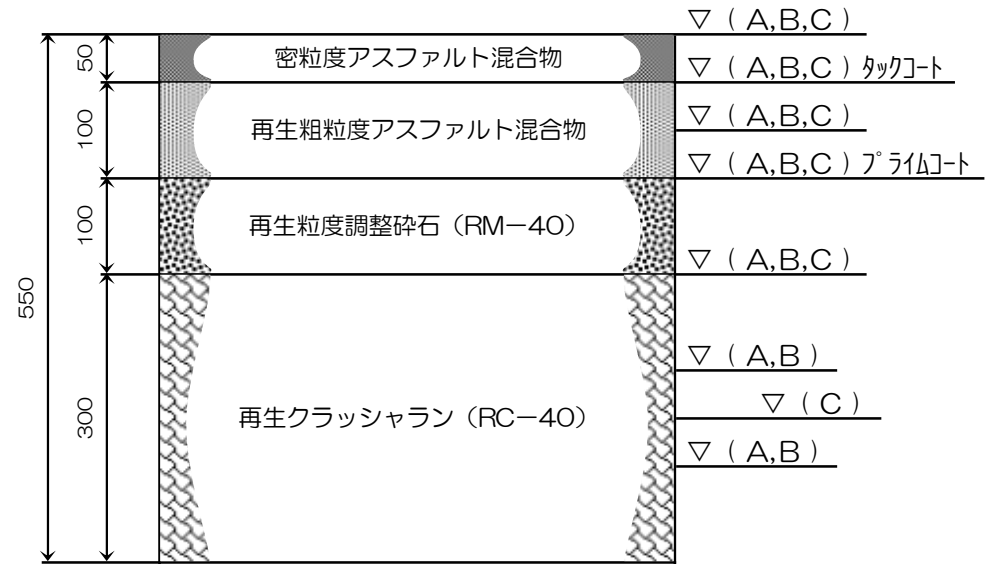

5. 車道舗装 60型

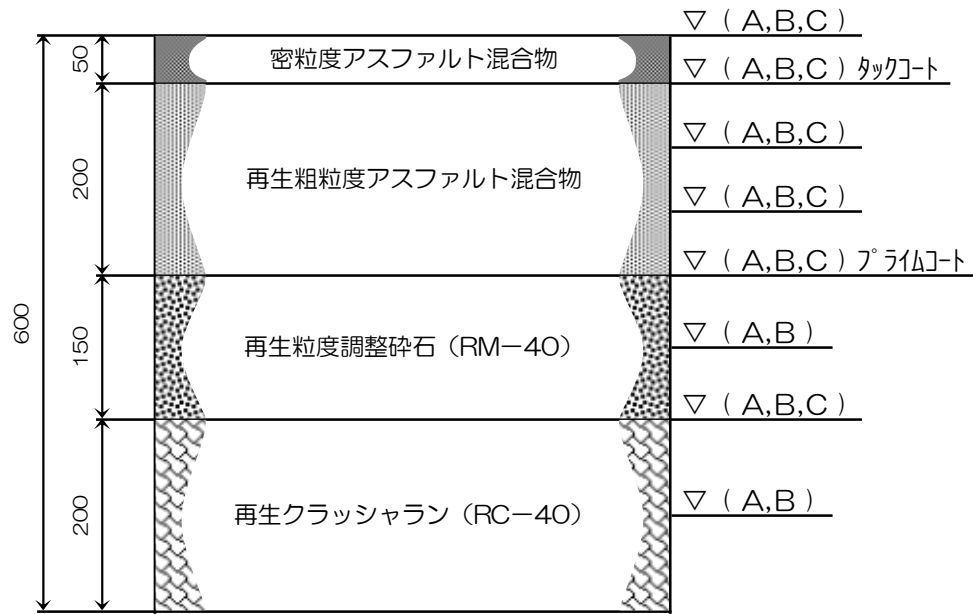

6. 車道舗装 70型

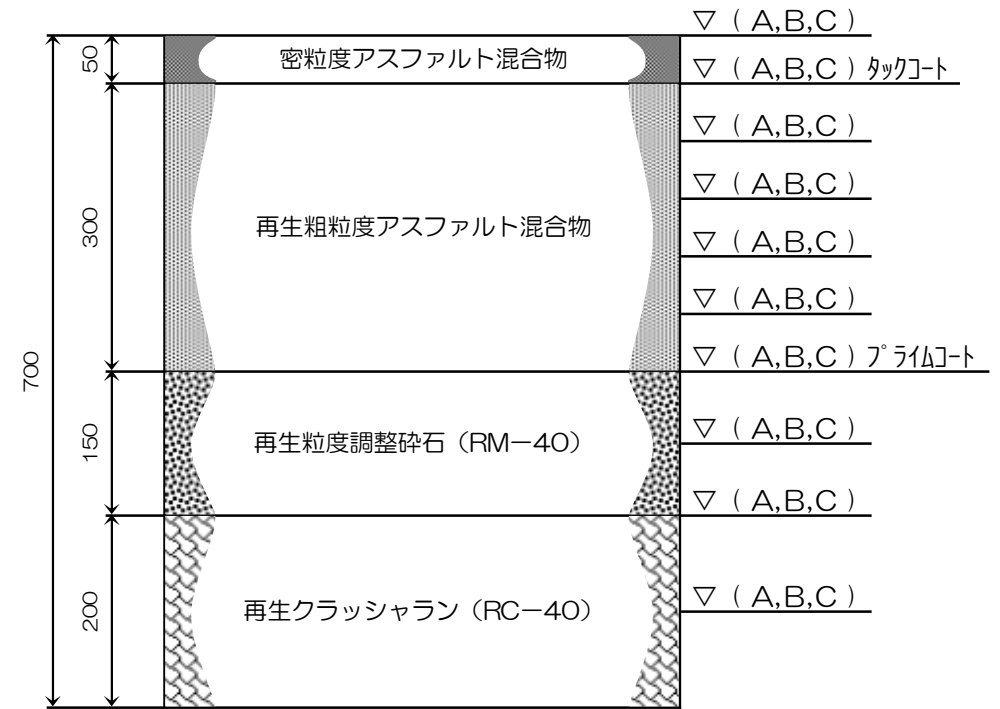

7. 車道舗装 15型 (透水)

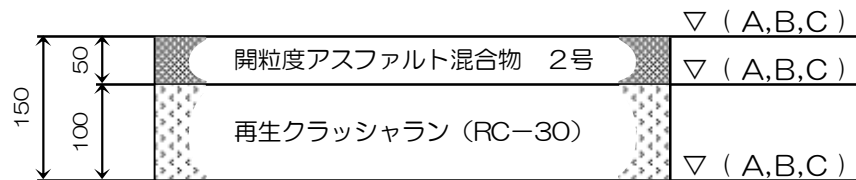

8. 車道舗装 30型 (透水)

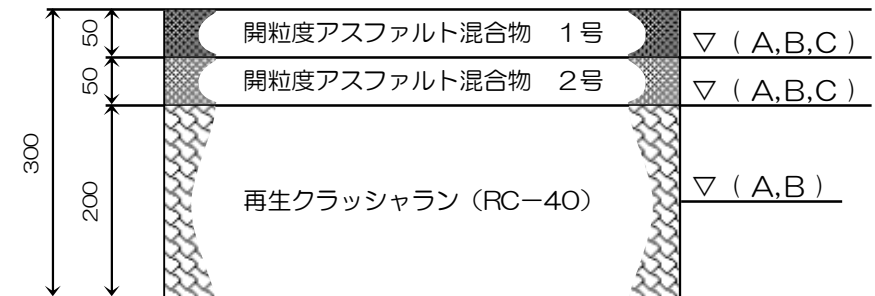

9. 歩道舗装 11型

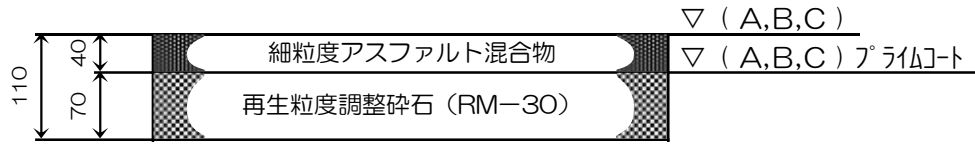

10. 歩道舗装 19型 (透水)

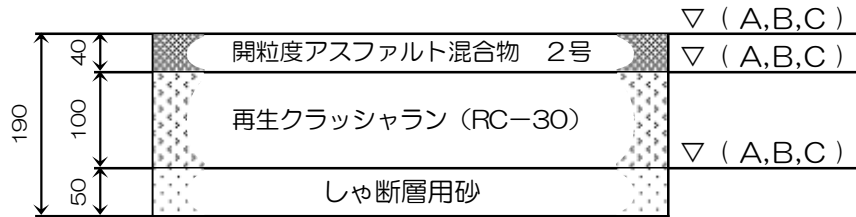

11. 乗入舗装 30型 (セメコン)

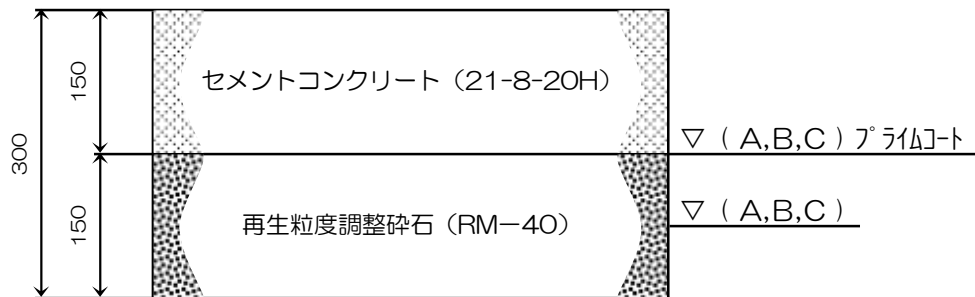

12. 歩道乗入舗装 35型 (アスコン)

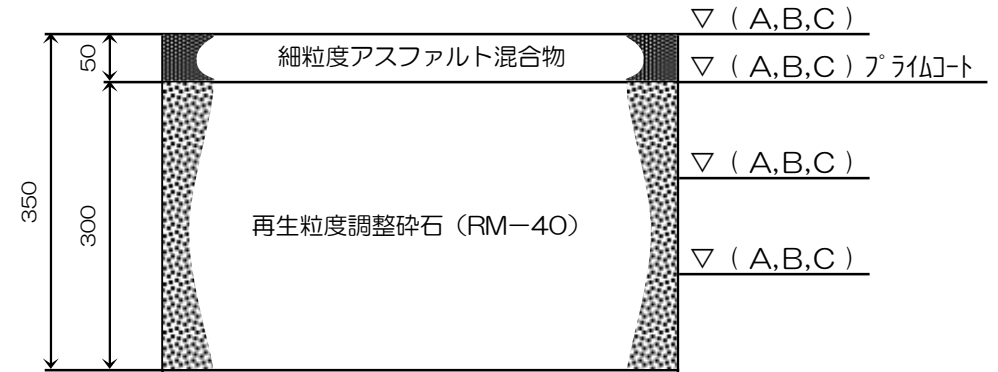

13. 歩道乗入舗装 40型 (セメコン)

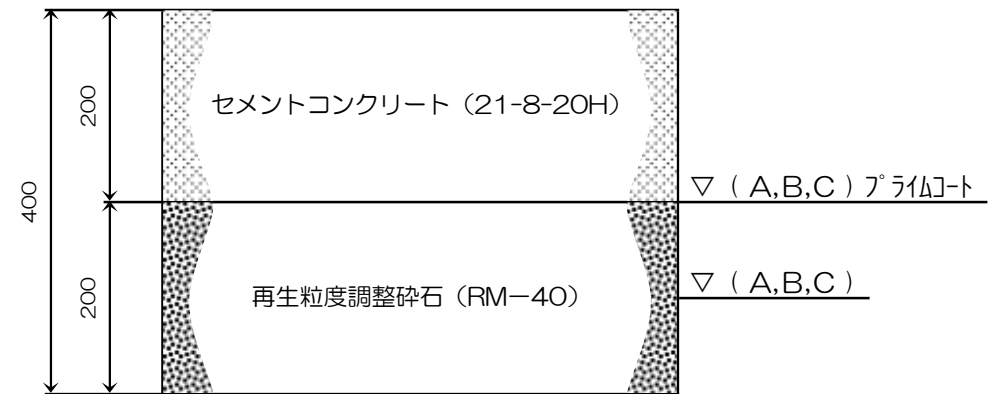

14. 歩道乗入舗装 50型 (アスコン)

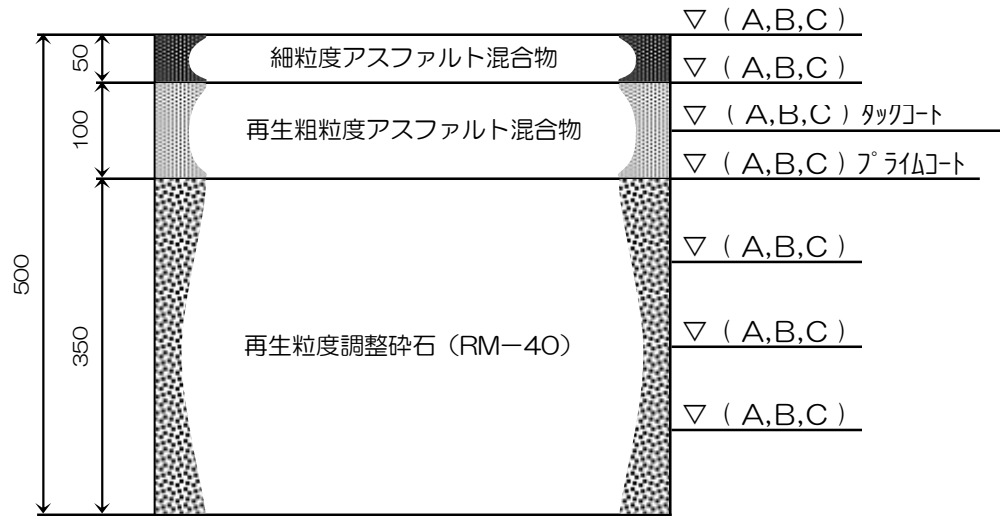

16. 歩道乗入舗装 35型 (インターロッキング)

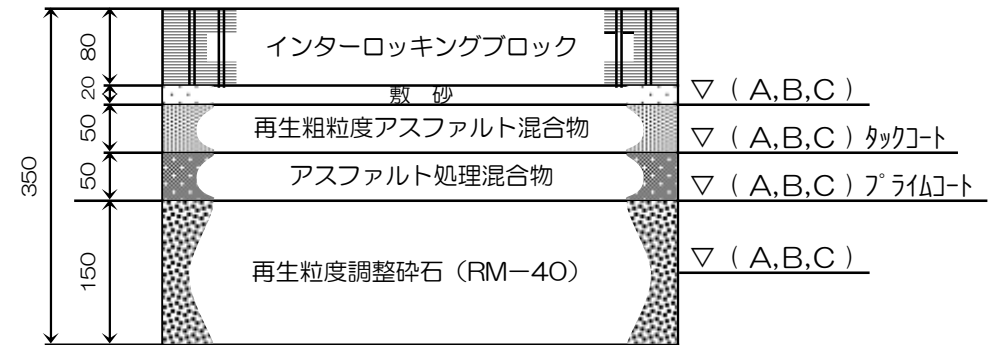

15. 歩道乗入舗装 35型 (レンガタイル)

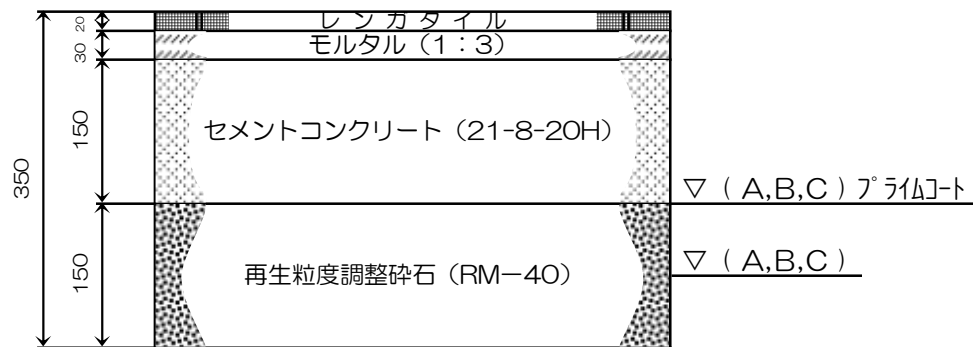

17. カラータイル舗装 54型

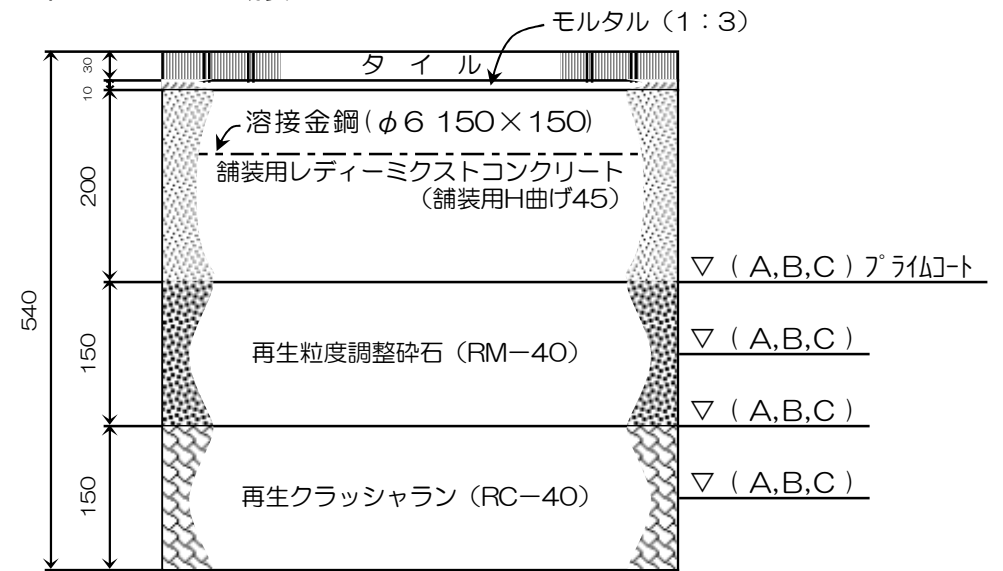

18. インターロッキング舗装 35型

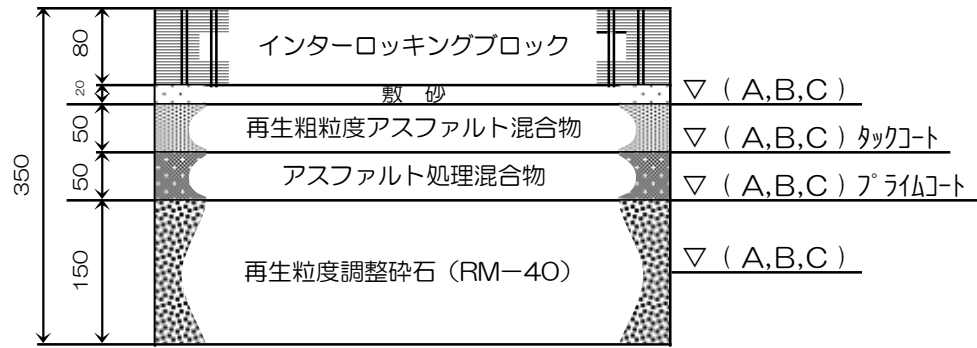

19. インターロッキング舗装 (非透水)

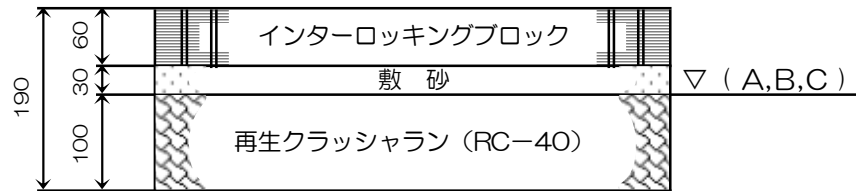

20. 砕石舗装

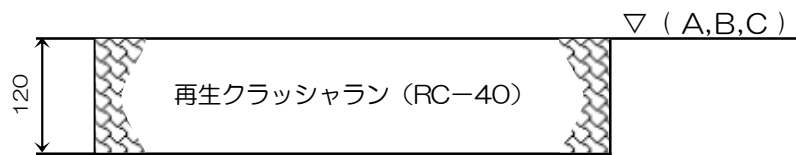

21. アスコン 5型

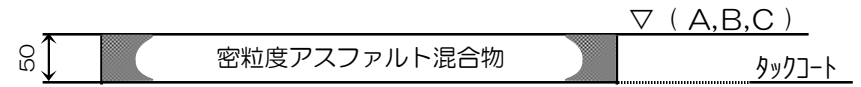

22. アスコン 10型

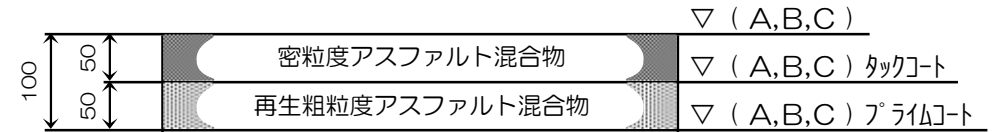

23. アスコン 15型

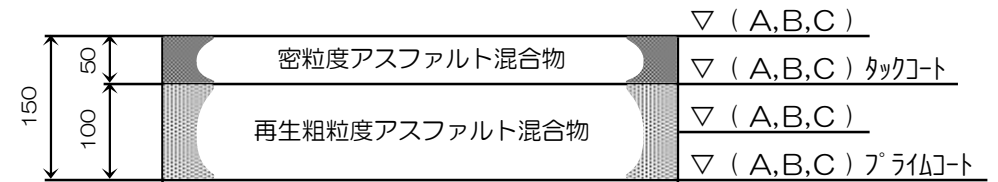

24. アスコン 20型

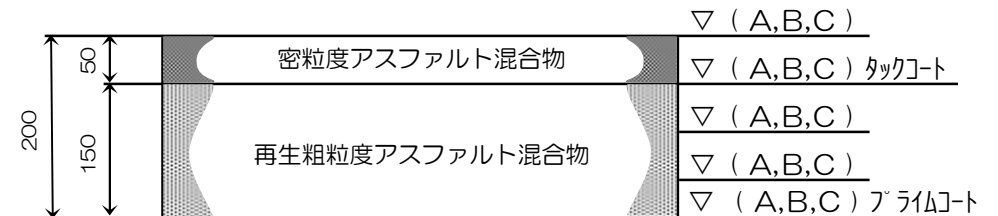

25. アスコン 25型

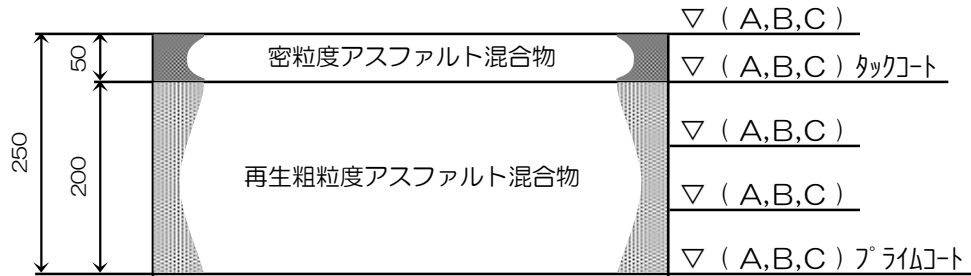

26. アスコン 35型

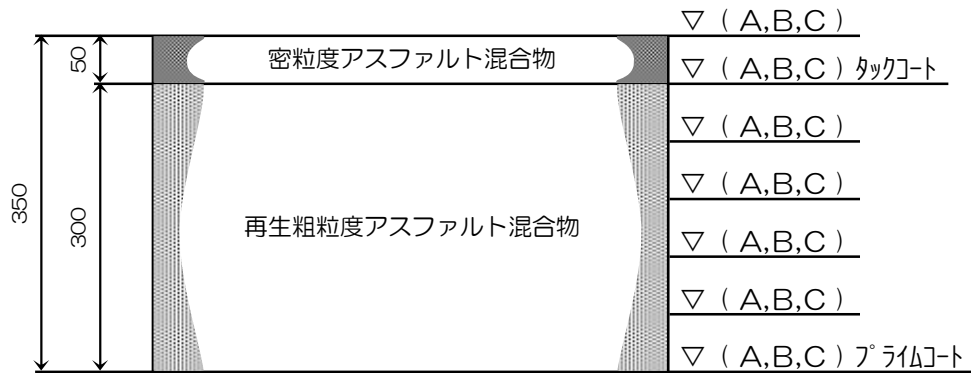

27. アスコン 5型 (透水)

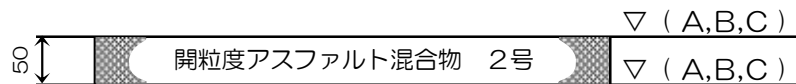

28. アスコン 10型 (透水)

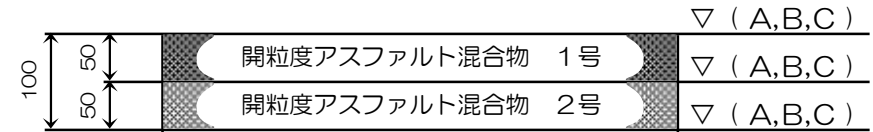

29. インターロッキング敷設 9型

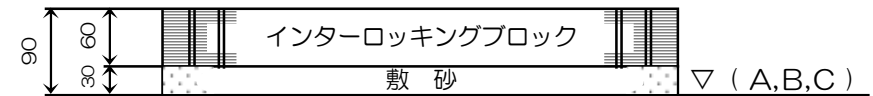

30. 歩道アスコン 4型

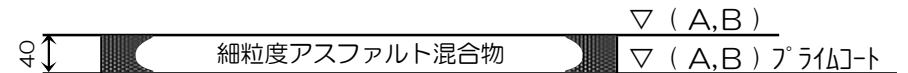

31. 歩道アスコン 4型 (透水)

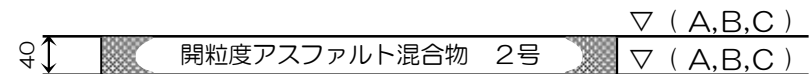

32. 歩道乗入アスコン 5型

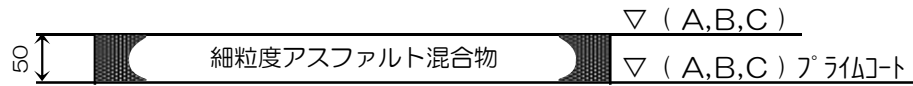

35. 歩道乗入セメコン 20型

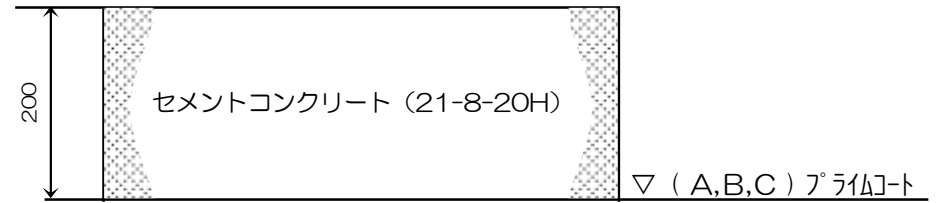

33. 歩道乗入アスコン 15型

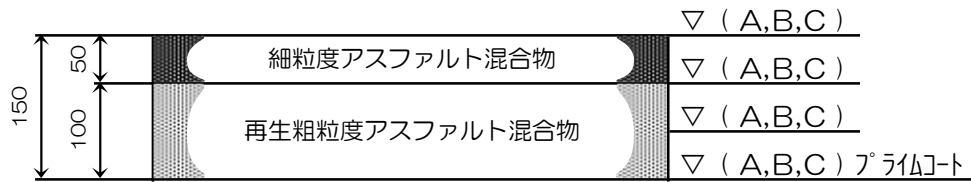

36. 歩道乗入タイル敷設 5型

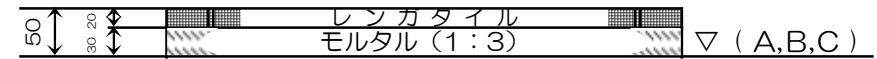

34. 歩道乗入セメコン 15型

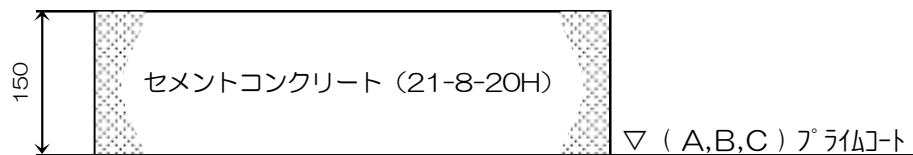

37. 歩道乗入インターロッキング敷設 10型

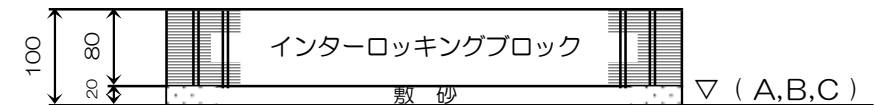

38. 街きょ

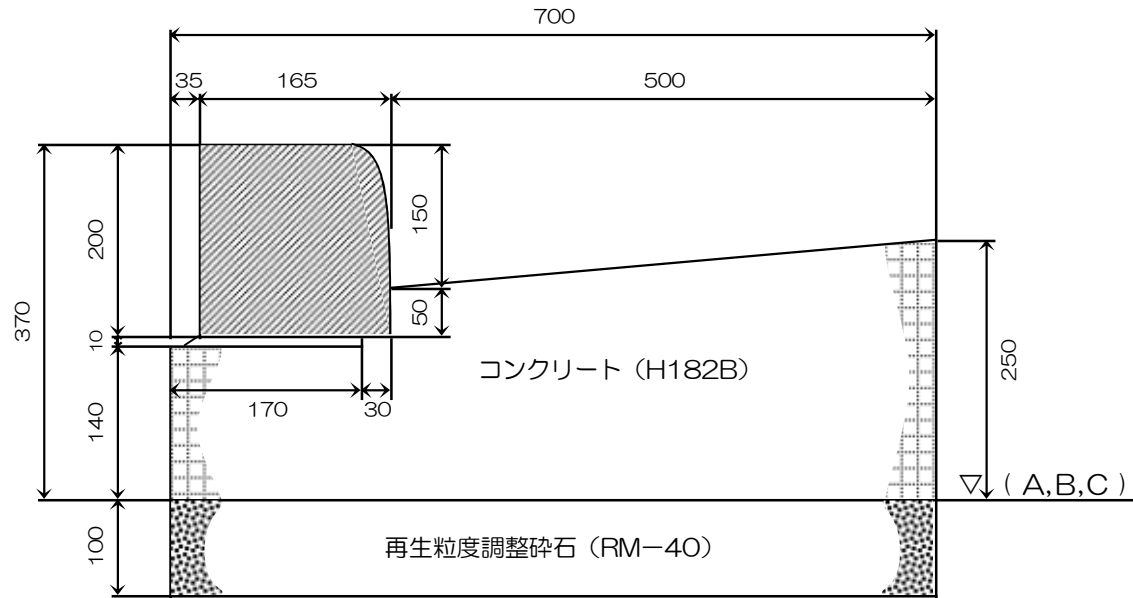

39. L形側溝

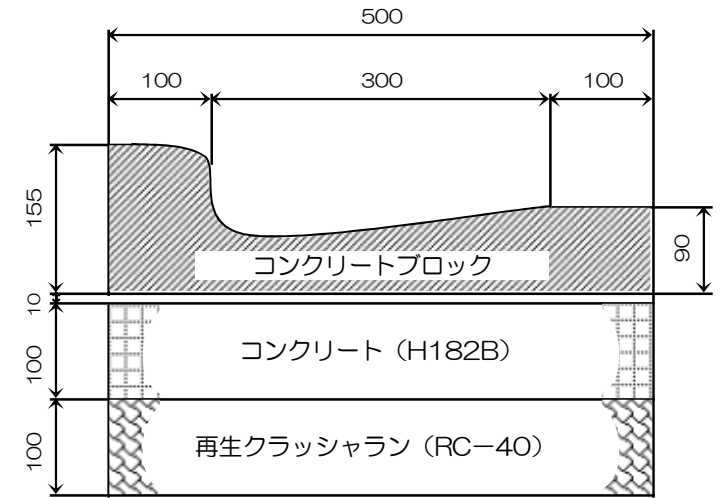

40. 境石工

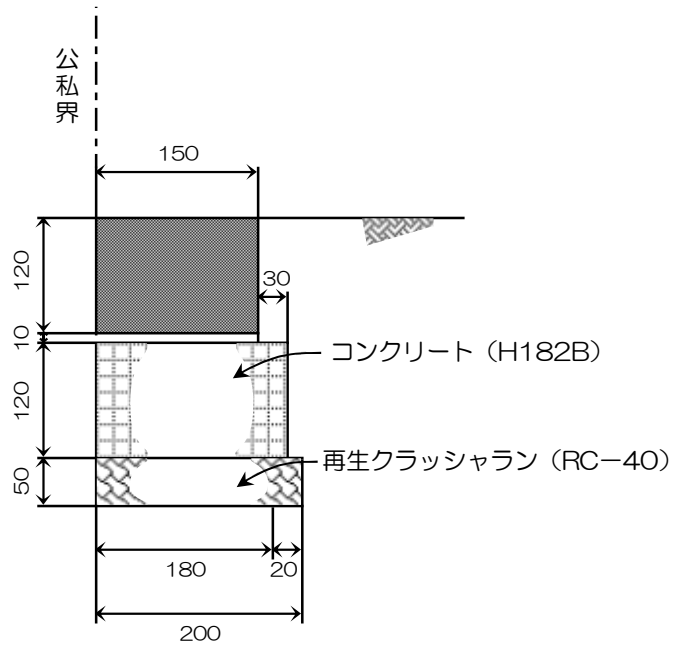

41. 中央帯縁石

